



Source: Entente SIT Mullerthal

Conférence de presse

**Futur
Parc Naturel
Mullerthal**

Beaufort | 12.03.2013



LE GOUVERNEMENT
DU GRAND-DUCHÉ DE LUXEMBOURG
Ministère du Développement durable
et des Infrastructures

Département de l'aménagement du territoire

Allocation de bienvenue

Monsieur Camille Hoffmann

**Président du Syndicat Intercommunal pour la création
du futur parc naturel « Mëllerdall »**

Présentation de l'état d'avancement du projet du futur parc naturel « Møllerdall »

Monsieur Marco Schank

**Ministre délégué au Développement durable et aux
Infrastructures**

Naturparken an der Grouss-Regioun

Parcs naturels - Naturparke

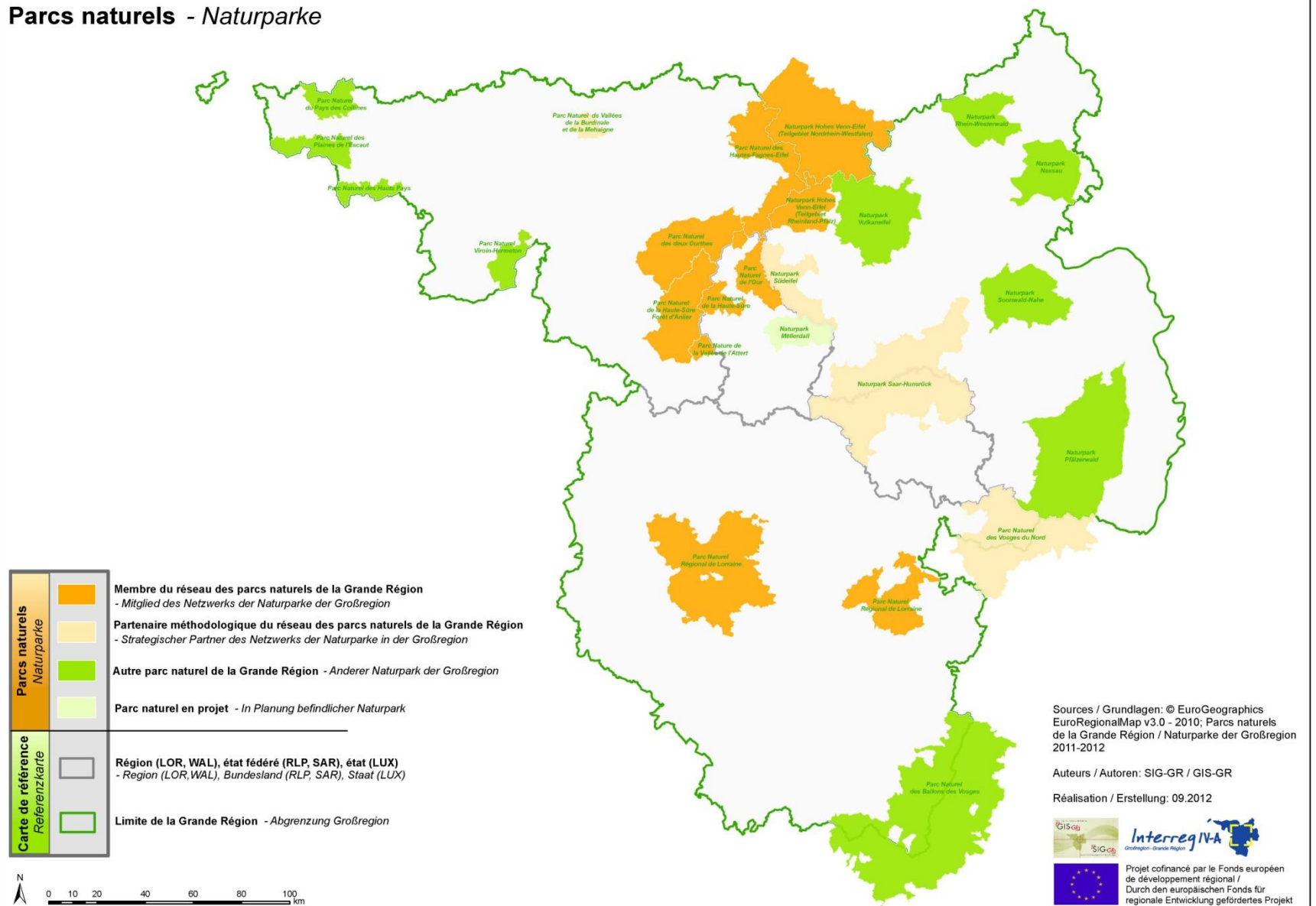

D'Gemengen vum neie Naturpark « Mëllerdall »

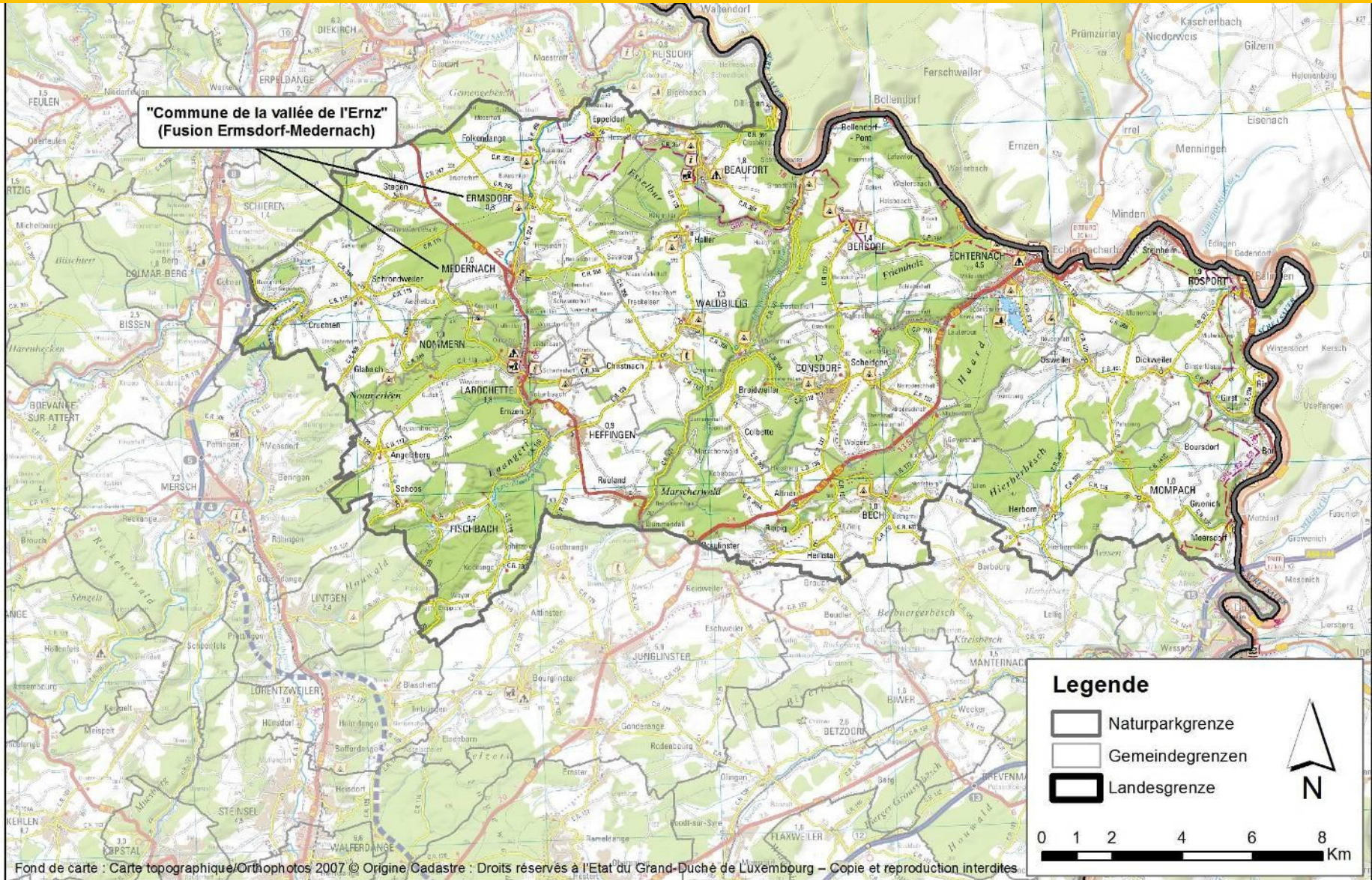

D'Zieler vun engem Naturpark

► Loi du 10 août 1993 relative aux parcs naturels

- conservation et restauration de la **diversité du milieu naturel**
- sauvegarde de la pureté de l'**air**, des **eaux** et de la qualité **des sols**
- conservation et restauration du **patrimoine culturel**



- promotion et orientation d'un développement **économique** et **socio-culturel** (emploi, qualité de vie, habitat)
- promotion et orientation d'activités de **tourisme** et de **loisirs**

D'Struktur a d'Gestioun vun engem Naturpark

► Loi du 10 août 1993 relative aux parcs naturels

- Un **syndicat intercommunal mixte** (communes-Etat) qui comprend
 - ✓ comité
 - ✓ bureau
 - ✓ service du parc
 - ✓ commission consultative
- La moitié au moins du comité est constituée par des **représentants communaux**;
- **La présidence** du syndicat est assuré par un représentant communal;
- **Le budget** : dotation communale, participation de l'Etat, subsides, cofinancement européen (certains projets);

Den Opbau vun engem Naturpark

► Loi du 10 août 1993 relative aux parcs naturels

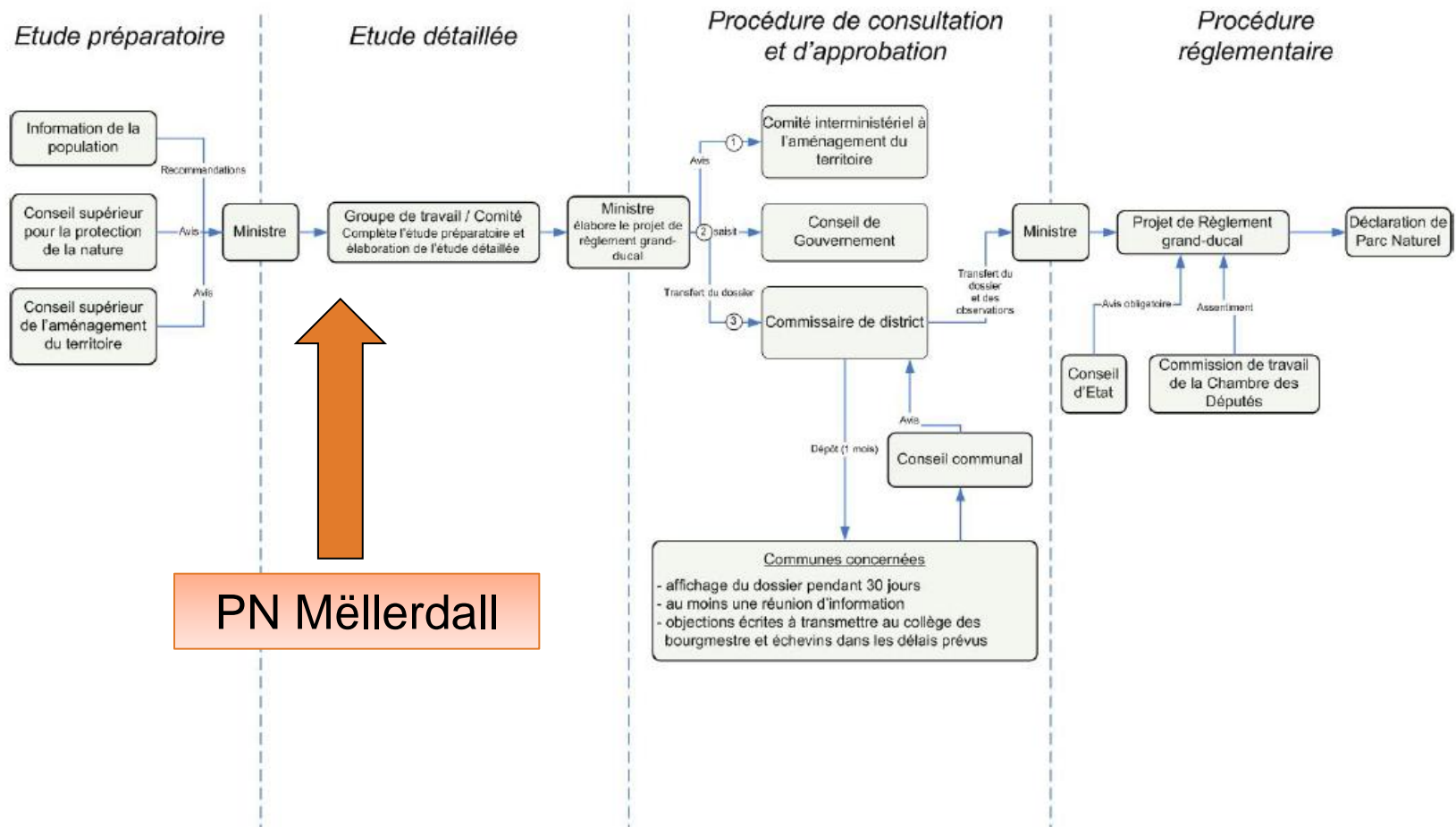

Den Ofschloss vun der *étude préparatoire*

Gouf virgestallt zou

Iechternach (13.3.2012)

Waldbelleg (22.3.2012)

Fiels (26.3.2012)

▶ avis CSAT: 23.7.2012

▶ avis CSPN: 3.9.2012

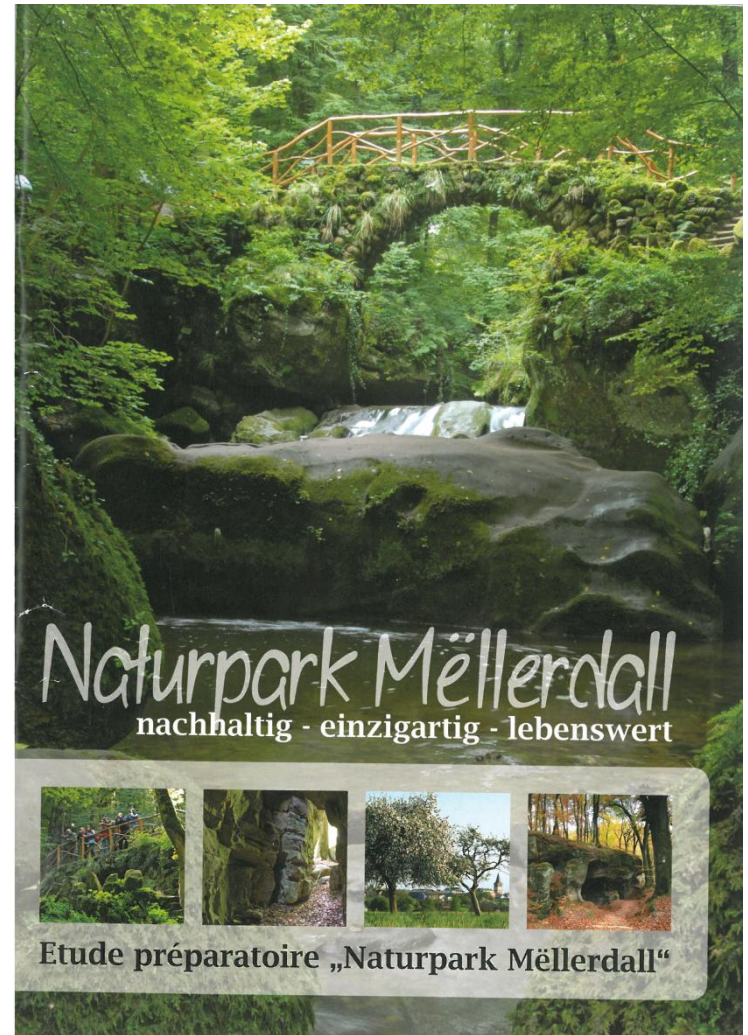

De Lancement vun der *étude détaillée*

► **Loi du 10 août 1993 relative aux parcs naturels**

- Objectifs poursuivis
- Mesures à prendre
- Moyens pour intéresser la population à la gestion du parc
- Estimations des dépenses
- Analyse des PAG
- Programme des investissements
- Plan de financement
- Statut, composition, missions, règles de fonctionnement du syndicat pour l'administration/gestion du parc naturel

De Lancement vun der *étude détaillée*

► een breeden Bedeelegungsprozess:

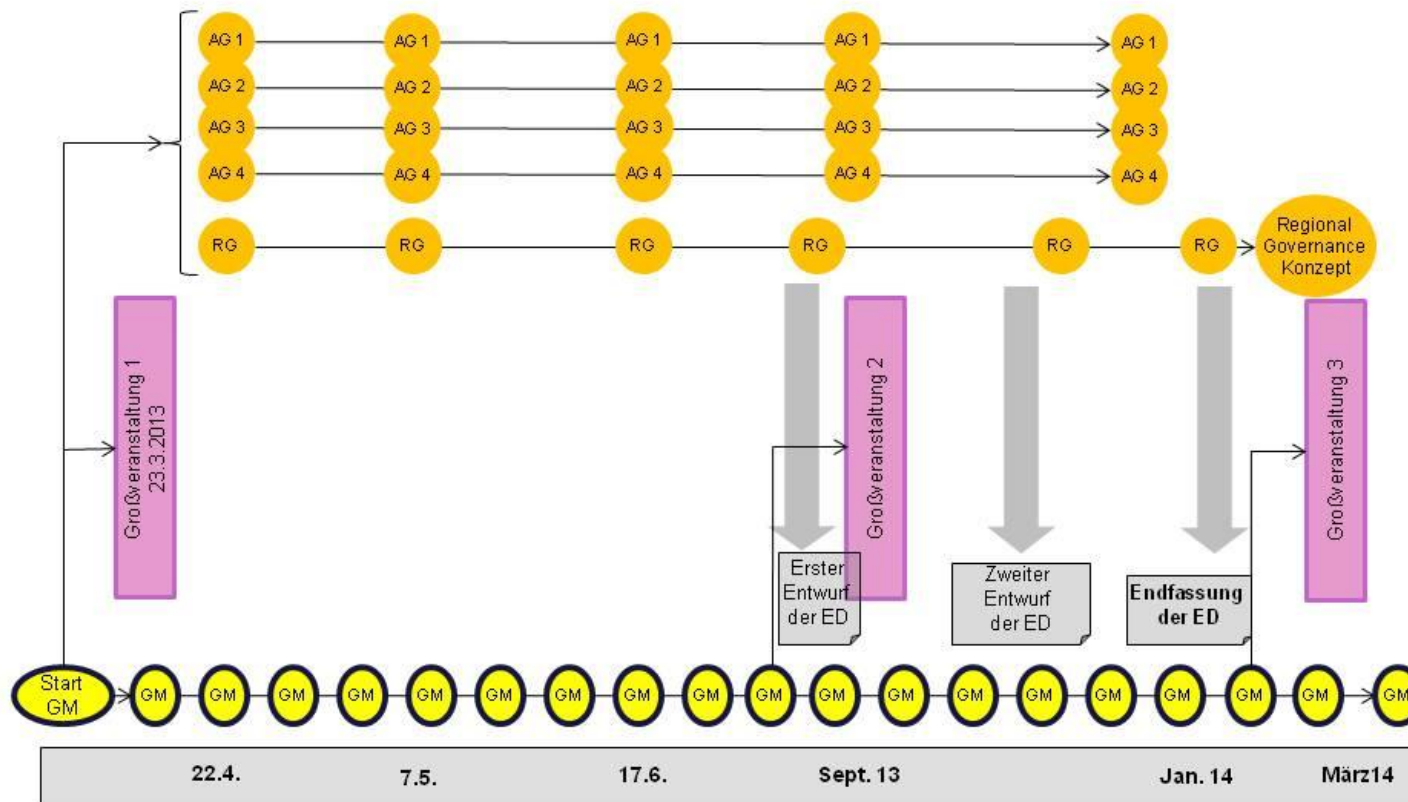

De Lancement vun der *étude détaillée*

► ...woubäi folgend Punkter ausgeschafft solle gin:

- Zieler an Projeën vum neie Naurpark
 - 4 Aarbechtsgruppen:
 - Landwirtschaft an Naturschutz / Landschaftsschutz
 - Erneierbar Energien an Bëschgestioun
 - Tourismus an ökonomesch Entwecklung
 - Positionnement vum NP an regional Identitéit
 - 1 Aarbechtsgrupp: Koopératioun vun den lokalen Akteuren
- Festleën vun engem Investitiounsplang
- Festleën vun engem Finanzplang

De Lancement vun der *étude détaillée*

... an éischt Datumer:

- **Open Space Konferenz: 23. März 2013**
zou Bech am Kulturzenter *Hanner Bra*
8:30 – 14:00 Auer
- **1. AG-Sëtzungen: 22. Abrëll 2013**
- **2. AG-Sëtzungen: 7. Mee 2013**

Présentation du nouveau Logo et du site web

Monsieur Camille Hoffmann / Monsieur Fred Hilger



























Naturpark



Naturpark
Mëllerdall

www.naturpark-mellerdall.lu



DE FR

Newsletter

Naturpark Mëllerdall



Der Naturpark



Newscenter

Ansprechpartner

Arbeitsgruppen

Links

[Das Projekt](#)

[Die Aufgabe](#)

[Die Menschen](#)

[Fauna](#)

[Flora](#)

[Kultur](#)

[Lage und Gemeinden](#)



Neuigkeiten aus Echternach

Weit hinten, hinter den Wortbergen, fern der Länder Vokalien und Konsonantien leben die Blindtexte. Abgeschieden wohnen Sie in Buchstabhausen an der Küste des Semantik, eines grossen Sprachozeans. Ein kleines Bächlein namens Duden fließt durch ihren Ort und versorgt sie mit den nötigen Regelialien.
[plus d'infos](#)

Neuigkeiten aus Echternach

Weit hinten, hinter den Wortbergen, fern der Länder Vokalien und Konsonantien leben die Blindtexte. Abgeschieden wohnen Sie in Buchstabhausen an der Küste des Semantik, eines grossen Sprachozeans. Ein kleines Bächlein namens Duden fließt durch ihren Ort und versorgt sie mit den nötigen Regelialien.
[plus d'infos](#)



Neuigkeiten aus Echternach

Weit hinten, hinter den Wortbergen, fern der Länder Vokalien und Konsonantien leben die Blindtexte. Abgeschieden wohnen Sie in Buchstabhausen an der Küste des Semantik, eines grossen Sprachozeans. Ein kleines Bächlein namens Duden fließt durch ihren Ort und versorgt sie mit den nötigen Regelialien.

Weit hinten, hinter den Wortbergen, fern der Länder Vokalien und Konsonantien leben die Blindtexte. Abgeschieden wohnen Sie in Buchstabhausen an der Küste des Semantik, eines grossen Sprachozeans. Ein kleines Bächlein namens Duden fließt durch ihren Ort und versorgt sie mit den nötigen Regelialien.

Weit hinten, hinter den Wortbergen, fern der Länder Vokalien und Konsonantien leben die Blindtexte. Abgeschieden wohnen Sie in Buchstabhausen an der Küste des Semantik, eines grossen Sprachozeans. Ein kleines Bächlein namens Duden fließt durch ihren Ort und versorgt sie mit den nötigen Regelialien.
[plus d'infos](#)

www.mullerthal-trail.lu

www.mullerthal-images.lu

www.visitluxembourg.com

www.mdt.public.lu

www.mu.leader.lu

www.ardennes-lux.lu

www.gouvernement.lu

www.cft.lu

www.mobiliteit.lu

www.lvi.lu

www.pch.public.lu

www.deutsch-luxemburgischer-naturpark.info

www.teufelschlucht.de

www.pharmacie.lu

www.meteo.lu

www.cinema.lu

www.promoteluxembourg.com



DE FR

Newsletter

Naturpark Mëllerdall



Der Naturpark



Newscenter

Ansprechpartner

Arbeitsgruppen

Links

Das Projekt

Die Aufgaben

Die Medien

Fauna

Flora

Kultur

Lage und Gemeinden

Das Projekt

Offizielle Dokumente

Pressestimmen

Integration auf nationaler Ebene

Integration auf europäischer Ebene



Neuigkeiten aus Echternach

Weit hinten, hinter den Wortbergen, fern der Länder Vokalien und Konsonantien leben die Blindtexte. Abgeschieden wohnen Sie in Buchstabhausen an der Küste des Semantik, eines grossen Sprachozeans. Ein kleines Bächlein namens Duden fließt durch ihren Ort und versorgt sie mit den nötigen Regelialien.
[plus d'infos](#)

Neuigkeiten aus Echternach

Weit hinten, hinter den Wortbergen, fern der Länder Vokalien und Konsonantien leben die Blindtexte. Abgeschieden wohnen Sie in Buchstabhausen an der Küste des Semantik, eines grossen Sprachozeans. Ein kleines Bächlein namens Duden fließt durch ihren Ort und versorgt sie mit den nötigen Regelialien.
[plus d'infos](#)

Neuigkeiten aus Echternach

Weit hinten, hinter den Wortbergen, fern der Länder Vokalien und Konsonantien leben die Blindtexte. Abgeschieden wohnen Sie in Buchstabhausen an der Küste des Semantik, eines grossen Sprachozeans. Ein kleines Bächlein namens Duden fließt durch ihren Ort und versorgt sie mit den nötigen Regelialien.

Weit hinten, hinter den Wortbergen, fern der Länder Vokalien und Konsonantien leben die Blindtexte. Abgeschieden wohnen Sie in Buchstabhausen an der Küste des Semantik, eines grossen Sprachozeans. Ein kleines Bächlein namens Duden fließt durch ihren Ort und versorgt sie mit den nötigen Regelialien.

Weit hinten, hinter den Wortbergen, fern der Länder Vokalien und Konsonantien leben die Blindtexte. Abgeschieden wohnen Sie in Buchstabhausen an der Küste des Semantik, eines grossen Sprachozeans. Ein kleines Bächlein namens Duden fließt durch ihren Ort und versorgt sie mit den nötigen Regelialien.
[plus d'infos](#)



www.mullerthal-trail.lu

www.mullerthal-images.lu

www.visitluxembourg.com

www.mdt.public.lu

www.mu.leader.lu

www.ardennes-lux.lu

www.gouvernement.lu

www.cft.lu

www.mobiliteit.lu

www.lvi.lu

www.pch.public.lu

www.deutsch-luxemburgischer-naturpark.info

www.teufelschlucht.de

www.pharmacie.lu

www.meteo.lu

www.cinema.lu

www.promoteluxembourg.com



Naturpark
Mëllerdall

DE FR



Lage und Gemeinden



Links

Der Naturpark Müllerthal

Weit hinten, hinter den Wortbergen, fern der Länder Vokalien und Konsonantien leben die Blindtexte. Abgeschieden wohnen Sie in Buchstaben an der Küste des Semantik, eines grossen Sprachozeans. Ein kleines Bächlein namens Duden fließt durch ihren Ort und versorgt sie mit den nötigen Regelialien.

Es ist ein paradiesmatisches Land, in dem einem gebratene Satzteilchen in den Mund fliegen. Nicht einmal von der allmächtigen Interpunktoren werden die Blindtexte beherrscht - ein geradezu unorthographisches Leben.

Eines Tages aber beschloss eine kleine Zeile Blindtext, ihr Name war Lorem Ipsum, hinaus zu gehen in die weite Grammatik. Der grosse Oxmox riet ihr davon ab, da es dort wimmelte von bösen Kommata, wilden Fragezeichen und hinterhältigen Semikoli, doch das Blindtextchen liess sich nicht beirren. Es packte seine sieben Versalien, schob sich sein Initial in den Gürtel und machte sich auf den Weg.

Als es die ersten Hügel des Kursivgebirges erklommen hatte, warf es einen letzten Blick zurück auf die Skyline seiner Heimatstadt Buchstaben, die Headline von Alphabetdorf und die Subline seiner eigenen Strasse, der Zeilengasse. Wehmütig lief ihm eine rhetorische Frage über die Wangen, dann setzte es seinen Weg fort.

Unterwegs traf es eine Copy. Die Copy warnte das Blindtextchen, da, wo sie herkäme wäre sie zizmal umgeschrieben worden und alles, was von ihrem Ursprung noch übrig wäre, sei das Wort "und" und das Blindtextchen solle umkehren und wieder in sein eigenes, sicheres Land zurückkehren.

Doch alles Gutzureden konnte es nicht überzeugen und so dauerte es nicht lange, bis ihm ein paar heimtückische Werbeteexter auflauernten, es mit Longe und Parole betrunken machten und es dann in ihre Agentur schleppten, wo sie es für ihre Projekte wieder und wieder missbrauchten. Und wenn es nicht umgeschrieben wurde, dann benutzen Sie es immer noch.



Die Gemeinden des Naturpark Müllerthal

Weit hinten, hinter den Wortbergen, fern der Länder Vokalien und Konsonantien leben die Blindtexte. Abgeschieden wohnen Sie in Buchstaben an der Küste des Semantik, eines grossen Sprachozeans. Ein kleines Bächlein namens Duden fließt durch ihren Ort und versorgt sie mit den nötigen Regelialien.

Es ist ein paradiesmatisches Land, in dem einem gebratene Satzteilchen in den Mund fliegen. Nicht einmal von der allmächtigen Interpunktoren werden die Blindtexte beherrscht - ein geradezu unorthographisches Leben. Eines Tages aber beschloss eine kleine Zeile Blindtext, ihr Name war Lorem Ipsum, hinaus zu gehen in die weite Grammatik. Der grosse Oxmox riet ihr davon ab, da es dort wimmelte von bösen Kommata, wilden Fragezeichen und hinterhältigen Semikoli, doch das Blindtextchen liess sich nicht beirren. Es packte seine sieben Versalien, schob sich sein Initial in den Gürtel und machte sich auf den Weg.

Als es die ersten Hügel des Kursivgebirges erklommen hatte, warf es einen letzten Blick zurück auf die Skyline seiner Heimatstadt Buchstaben, die Headline von Alphabetdorf und die Subline seiner eigenen Strasse, der Zeilengasse. Wehmütig lief ihm eine rhetorische Frage über die Wangen, dann setzte es seinen Weg fort.

Unterwegs traf es eine Copy. Die Copy warnte das Blindtextchen, da, wo sie herkäme wäre sie zizmal umgeschrieben worden und alles, was von ihrem Ursprung noch übrig wäre, sei das Wort "und" und das Blindtext-

www.aerenzdall.lu

www.beaufort.lu

www.bech.lu

www.berdorf.lu

www.consdorf.lu

www.echternach.lu

www.fischbach.lu

www.heffingen.lu

www.junglinster.lu

www.larochette.lu

www.mompach.lu

www.nommern.lu

www.reisdorf.lu

www.rosport.lu

www.waldbillig.lu



Naturpark
Mëllerdall

DE FR



Lage und Gemeinden



Links

Der Naturpark Mëllerdall

Weit hinten, hinter den Wortbergen, fern der Länder Vokalien und Konsonantien leben die Blindtexte. Abgeschieden wohnen Sie in Buchstabahäusern an der Küste des Semantik, eines grossen Sprachozeans. Ein kleines Bächlein namens Duden fließt durch ihren Ort und versorgt sie mit den nötigen Regelialien.

Es ist ein paradiesmatisches Land, in dem einem gebratene Satzteile in den Mund fliegen. Nicht einmal von der allmächtigen Interpunktio-n werden die Blindtexte beherrscht - ein geradezu unorthographisches Leben.

Eines Tages aber beschloss eine kleine Zeile Blindtext, ihr Name war Lorem Ipsum, hinaus zu gehen in die weite Grammatik. Der grosse Oxmox riet ihr davon ab, da es dort wimmelte von bösen Kommata, wilden Fragezeichen und hinterhältigen Semikoli, doch das Blindtextchen liess sich nicht beirren. Es packte seine sieben Versalien, schob sich sein Initial in den Gürtel und machte sich auf den Weg.

Als es die ersten Hügel des Kursivgebirges erklommen hatte, warf es einen letzten Blick zurück auf die Skyline seiner Heimatstadt Buchstabahäusern, die Headline von Alphabetdorf und die Subline seiner eigenen Strasse, der Zeilengasse. Wehmütig lief ihm eine rhetorische Frage über die Wange, dann setzte es seinen Weg fort.

Unterwegs traf es eine Copy. Die Copy warnte das Blindtextchen, da, wo sie herkäme wäre sie zizmal umgeschrieben worden und alles, was von ihrem Ursprung noch übrig wäre, sei das Wort "und" und das Blindtextchen solle umkehren und wieder in sein eigenes, sicheres Land zurückkehren.

Doch alles Gutzureden konnte es nicht überzeugen und so dauerte es nicht lange, bis ihm ein paar heimtückische Werbeteexter auflauer-ten, es mit Longe und Parole betrunken mach-ten und es dann in ihre Agentur schleppten, wo sie es für ihre Projekte wieder und wieder missbrauchten. Und wenn es nicht umgeschrieben wurde, dann benutzen Sie es immer noch.

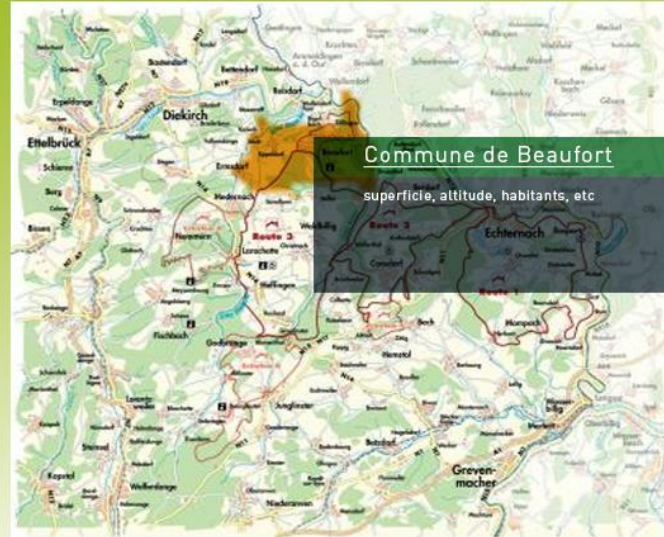

Die Gemeinden des Naturpark Mëllerdall

Weit hinten, hinter den Wortbergen, fern der Länder Vokalien und Konsonantien leben die Blindtexte. Abgeschieden wohnen Sie in Buchstabahäusern an der Küste des Semantik, eines grossen Sprachozeans. Ein kleines Bächlein namens Duden fließt durch ihren Ort und versorgt sie mit den nötigen Regelialien.

Es ist ein paradiesmatisches Land, in dem einem gebratene Satzteile in den Mund fliegen. Nicht einmal von der allmächtigen Interpunktio-n werden die Blindtexte beherrscht - ein geradezu unorthographisches Leben. Eines Tages aber beschloss eine kleine Zeile Blindtext, ihr Name war Lorem Ipsum, hinaus zu gehen in die weite Grammatik. Der grosse Oxmox riet ihr davon ab, da es dort wimmelte von bösen Kommata, wilden Fragezeichen und hinterhältigen Semikoli, doch das Blindtextchen liess sich nicht beirren. Es packte seine sieben Versalien, schob sich sein Initial in den Gürtel und machte sich auf den Weg.

Als es die ersten Hügel des Kursivgebirges erklommen hatte, warf es einen letzten Blick zurück auf die Skyline seiner Heimatstadt Buchstabahäusern, die Headline von Alphabetdorf und die Subline seiner eigenen Strasse, der Zeilengasse. Wehmütig lief ihm eine rhetorische Frage über die Wange, dann setzte es seinen Weg fort.

Unterwegs traf es eine Copy. Die Copy warnte das Blindtextchen, da, wo sie herkäme wäre sie zizmal umgeschrieben worden und alles, was von ihrem Ursprung noch übrig wäre, sei das Wort "und" und das Blindtext-

Naturschutz a Biologesch Statioun

...un élément du futur parc naturel « Mëllerdall »

Monsieur Marco Schank

Ministre délégué au Développement durable et aux Infrastructures

Naturschutz als *Gemengenaufgab*

Virwat kommunalen Naturschutz?

- Erhale vun Erhuelungslandschaften -> Erhéige vun der Liewensqualität an der Gemeng
- Wichtege Bättrag zum Erhalt vun der Liewensraum- an Artevielfalt komplementär zum staatlechen an europäesche Naturschutz
- Bättrag zu enger nohalteger Entwécklung vun eisem Land

Wéi kann eng Gemeng am Naturschutz aktiv gin?

- bevirzugt op regionaler Ebene zesumme matt Nopeschgemengen
- durch Pfleg- a Verbesserungsmaßnahme mat eegene Leit a Maschinen op eegene Fläche, mä och op Privatterrain
- durch Kollaboratioun mat staatleche Programmer (Biodiversitätsprogramm)
- durch gezielte Schutzprogrammer fir besonnesch bedrohten Arten
- durch Berodung a Sensibiliséierung vun de Leit an der Gemeng
- durch Bëuechte vu Naturschutzaspekter bei Entscheidungen zu Bebauung an Urbaniséierung

Volet 1: STATIONS BIOLOGIQUES

► **Loi du 3 août 2005 concernant le partenariat entre les syndicats de communes et l'état en matière de protection de la nature**

Art. 7: le ministre est autorisé à passer des conventions avec les syndicats de communes et les syndicats de parcs naturels

Art. 8: les conventions peuvent comporter les missions suivantes:

- a) **la collecte de données scientifiques – taux 100%**
- b) **l'élaboration et la mise en œuvre de mesures de protection et de gestion de l'environnement naturel – taux 50%**
- c) **la promotion des programmes relatifs à la conservation de la diversité biologique – taux 100%**
- d) **la sensibilisation des communes membres et de leurs habitants – taux 50%**

Budget de cofinancement: 450 EUR / km²

Budget Naturpark Möllerdall: 129'288.- EUR

Volet 2: actions concrètes de protection de la nature sur le terrain

► Règlement grand-ducal du 18 mars 2008 concernant les aides pour l'amélioration de l'environnement naturel

Art. 3: les montants des subventions à allouer aux collectivités publiques sont fixés comme suit:

a) 50% du coût des travaux de création, de protection, de restauration ou d'entretien d'habitats naturels ou semi-naturels

Montants majorés de 25% si les travaux sont exécutés dans des zones protégées, de 20% dans le cadre de plans d'action espèces ou habitats

Les aides sont réduites de 15% pour les communes non membres d'un syndicat

Budget de cofinancement pour 2013: 1.200.000 EUR

Aufgabendeelung: von der Planung zur Emsetzung

Virbereedung a
Begleedung



Biologesch Statioun

Praktesch
Durchféierung



**Bauern aus der
Region**

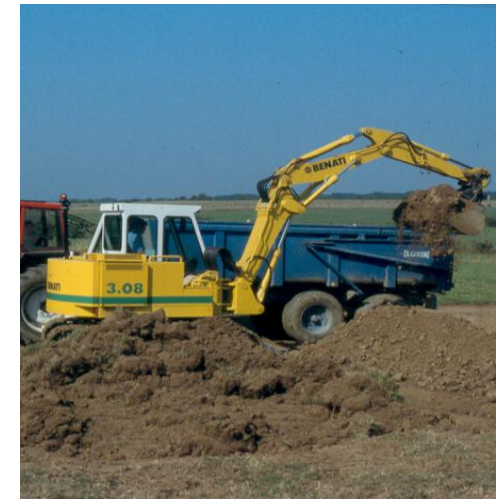

Pflegetrupp

Umsetzung Vertragsnaturschutz: Biodiversitätsprogrammer

Regional Betreuung von de Biodiversitätsprogrammer

- Virkartierungen
- Aushandeln Neivertr ag
- Gestuon Vertr ag
- Agronomeschen Monitoring
- Monitoring Zielarten (z.B. Vullen)

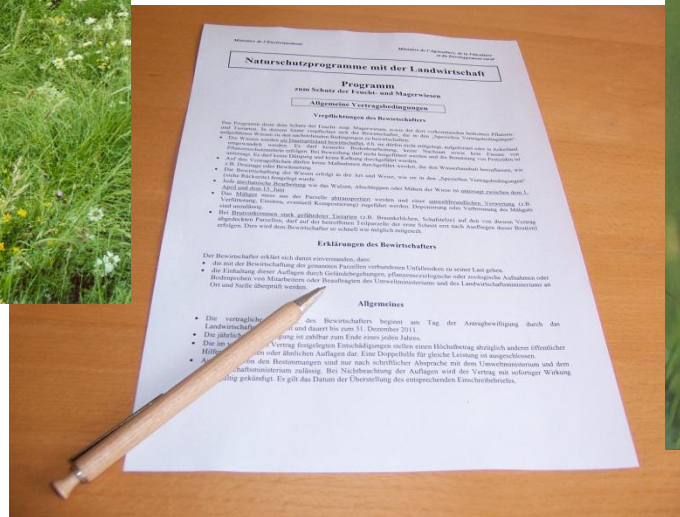

Datebanken a Projetsbegleedung

„Regionalen Datenzenter“ fir Biodiversitätsdaten:

- Gestuon vun allen Donnéeen an Datebanken
- Erstellen vun digitale Karten fir divers Zwecker
- Liweren vun Donnéeën un Optragneher Gemengen a Ministère

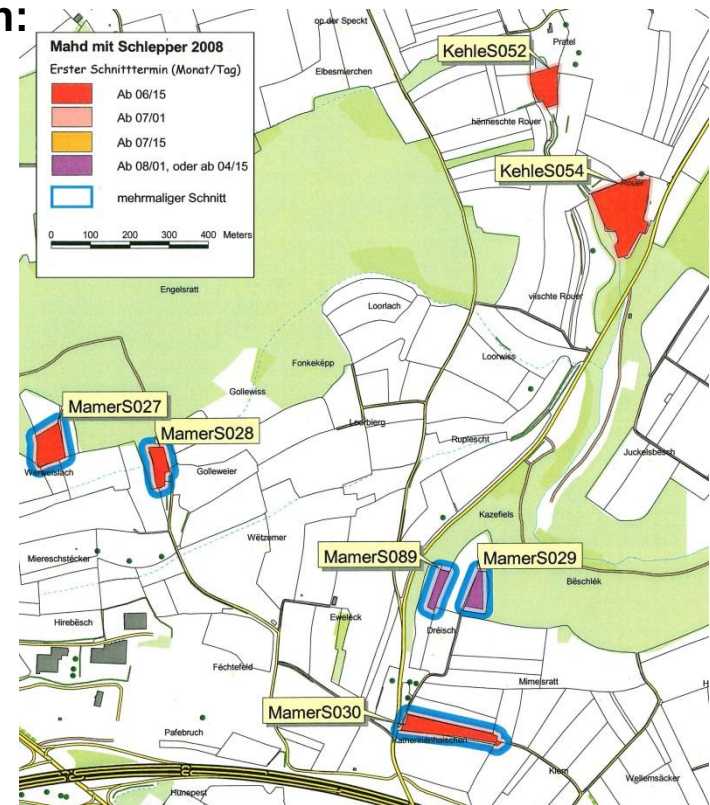

Virarbecht a Begleedung vu praktesche Projeeën:

- Aushandelen vu Pachtverträg a Konventiounen, Opkaaf vu Flächen
- Genehmegungen
- Planung vu Gestuonsmoossnahmen an Neiprojееën vum Pflégetrupp

Arten- a Biotopschutzprogrammer

Ëmsetzung vu Biotop- an Arteschutzpläng, z.B.

- Groussen Neimäerder
- Feldhung
- Fliedermais
- Steekauz
- Trockenrasen
- Bongerten

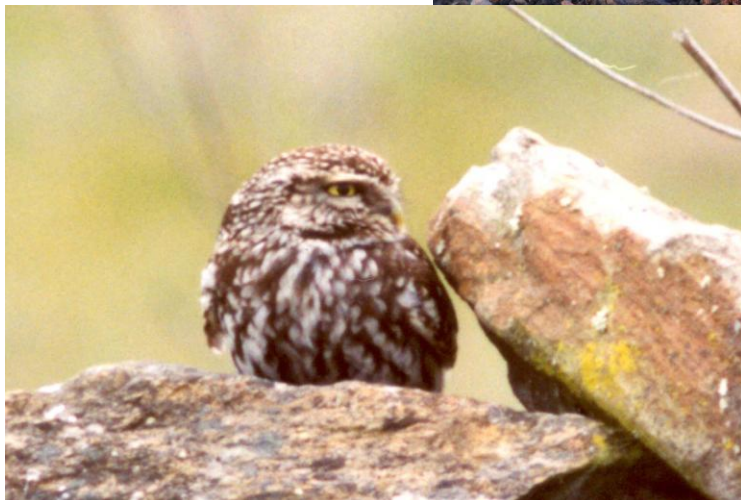
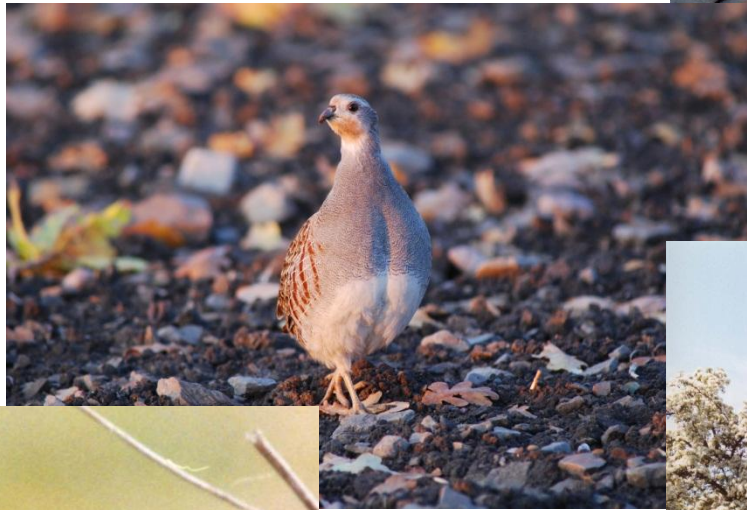

Erwuessenebildung: Exkursiounen an Ateliers

Champignonsexkursioun



Naturalistes-historesch
Exkursioun zu Koplescht



Velostour



Wëllkräiderkachatelier

Naturaktivitéite fir Kanner



Naturschutzsyndikater a Biologesch Statiounen

- **Naturpark Öwersauer:**
6 Gemengen, 162 km² Fläch
- **Naturpark Our:**
11 Gemengen, 304 km² Fläch
- **SIAS:**
7 Gemengen, 184 km² Fläch
- **SICONA-Westen:**
21 Gemengen, 374 km² Fläch
- **SICONA-Zentrum:**
12 Gemengen, 262 km² Fläch
- **all Syndikat matt Biologescher Statioun**
- **Biologesch Statioun SICONA:**
gemeinsam Statioun vu SICONA-Westen an SICONA-Zentrum

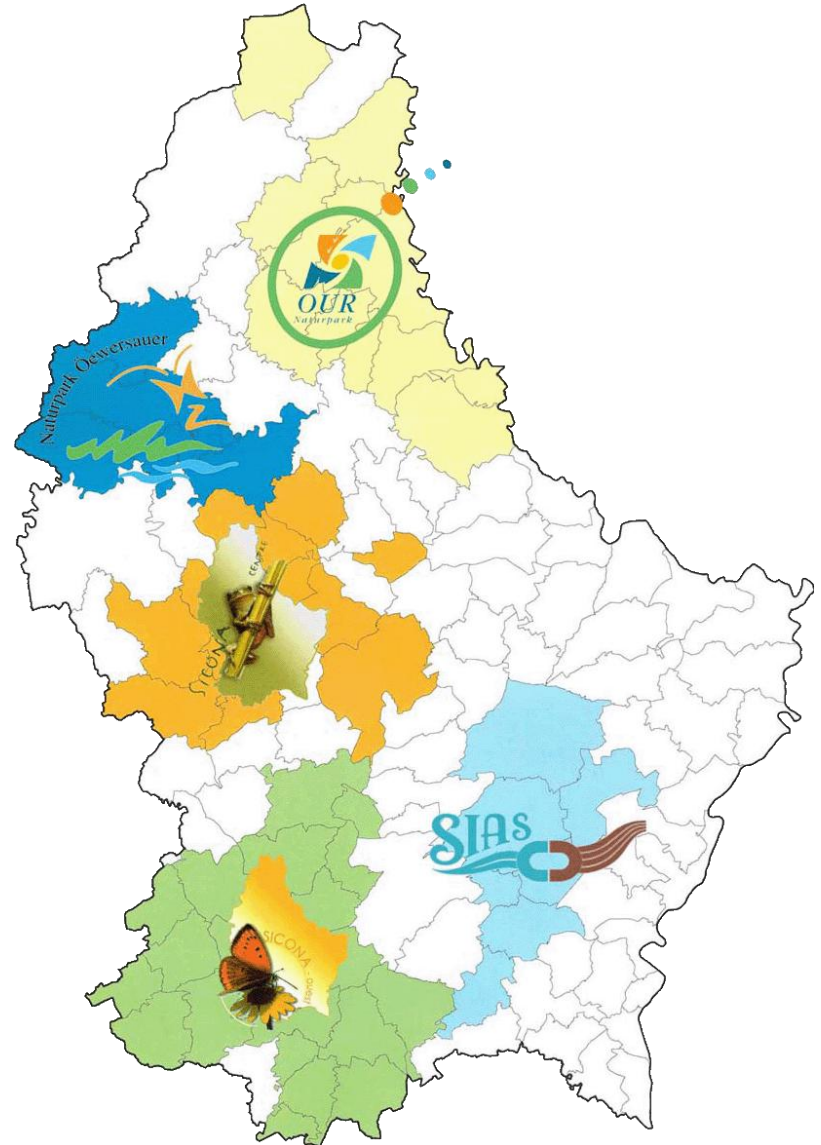

Présentation de l'étude sur les chauves-souris

- ▶ premiers travaux en vue de la création d'une station biologique

Travail réalisé par







Fliedermausprojet

Marc THIEL

natur&emwelt Fondation Hëllef fir d'Natur















?

Futur
Parc Naturel
Mullerthal



Merci fir Är Opmierksamkeet !

Mot de clôtüre



Naturpark
Mëllerdall